

Reservdelskatalog

SL 30 Saturator



Industriunderhåll ab
Tel. +46 (0)340-333 44

S:\IUH\Saturator\Saturator SL 30\Intern reservdelsdokumentation

Innehållsförteckning

SL30 Saturator

<u>Sida</u>		<u>Bild</u>	<u>Tabell</u>	<u>Paket</u>
<u>3</u>	Tank översikt	1,2,3	1	
<u>4</u>	Vinsch.....	4,6	2	N
	Ljuspelare.....	4,7	2	
	Gångjärn.....	8	2	
	Lucköppning.....	5,5a	2	
<u>5</u>	Filterduk saltpåfyllnad.....	9,10	3	O
	Stegsäkring.....	11	3	
	Galler saltintag.....	12	3	
	Lucklås.....	13	3	
	Nivåvippor.....	14a&b	3	
<u>6</u>	Koncentrationsgivare.....	15a&b	4	
	Hållare till koncentrationsgivare.....	16	4	
	Saltlösnings mätning.....	17	4	
	Lövkorg.....	18	4	
<u>7</u>	Dörr och yttergavel.....	19 a/b	5	
<u>8</u>	Anslutning till spridarbil.....	20-24	6	Q
<u>9</u>	Lucksensor.....	25,26	7	M
<u>10</u>	Manlucka tank.....	27,28	8	P
	Bakre flänsanslutning till extra lagringstank.....	29	9	L
<u>11,12</u>	Trappa + Plattform	30,33	10	
<u>11</u>	Steghållare monterad på manluckan	31,32	11,12	
<u>13</u>	Pumprummet	34,35		
<u>14</u>	Färskvatten in.....	38	13	A
<u>14,15</u>	Magnetventil.....	39	13,14	B
<u>14</u>	Tappkran till spolslang.....	40	13	C
<u>14</u>	Manlucka färskvatten.....	36	13	D
<u>16</u>	Sugsidan CMK pump.....	41,42	15	E
<u>17</u>	Trycksidan CMK pump.....	43,44	16	F
<u>18</u>	CMK pump.....	45	17	G
	Nytt pumpfäste till CMK pump.....	46	18	R
<u>19</u>	Sugsidan Pacer pump.....	48,49	20	I
<u>20</u>	Trycksidan Pacer pump.....	50,51	21	J
<u>21</u>	Pacer pump.....	52	22	K
	Pacer tätning.....	53	23	T
	Pacer pump stängskydd.....	54 a/b	24	U
	Övrigt			
<u>22</u>	Övriga reservdelar och förbrukningsvaror till rördragning		25,26	
<u>23</u>	Automatikskåp.....	55	27	
	Frostvakt—Givare och Kupévärmare.....		28	
<u>24</u>	Betongplatta.....	56,57	29	
<u>25</u>	Extra lagringstank 5m ³ , Mobila lösningar.....	58,59		
<u>26</u>	Kontakt uppgifter			

Tank översikt

Rev 2024-02



Bild 3

Tabell1: Tank översikt

Position	Paket	Artikel nummer	Benämning	Tabell	Antal
3		992,1	Gångjärn Saltlucka komplett	2	2
4		910	Trappa + Plattform	10	1
5		2008,2	Stegsäkring komplett	3	1
6		2008,3	Ljuspelare (endast stålkomponenter)	2	1
7		2002	Lucklås komplett	3	1
9		900,13	Lucka saltpåfyllnad, utan gångjärn		1
10		2001	Manlucka tank utan ventilation	8	1
22		302809	Dörr komplett	5	1
23		910,9	Koncentrationsgivare	4	1
24,25,26		910,15	Nivå vipa låg/max/lager	3	3
81		2000	Manlucka tank med ventilation	8	1
82		2008,1	Lucköppning komplett	2	1
98		902	Galler saltintag Komplet	3	1
305	L		Bakre flänsanslutning till extra lagringstank komplett	9	1
306	M		Lucksensor komplett	7	1
307	N	992	Vinsch sats komplett	2	1
308	O	2006	Filterduk saltpåfyllnad Komplet	3	1
310	Q		Anslutning till spridarbil komplett	6	1
		2008	Komplett stålsats inkl.2008,1; 2x2008,2;2008,3	2	
323			Överfyllnads dräneringshål färskvatten tank	Bild 19b	
324		910,28	Temperaturgivare- utomhus & manöverrum (Frostvakt)	28 & Bild 19b	2

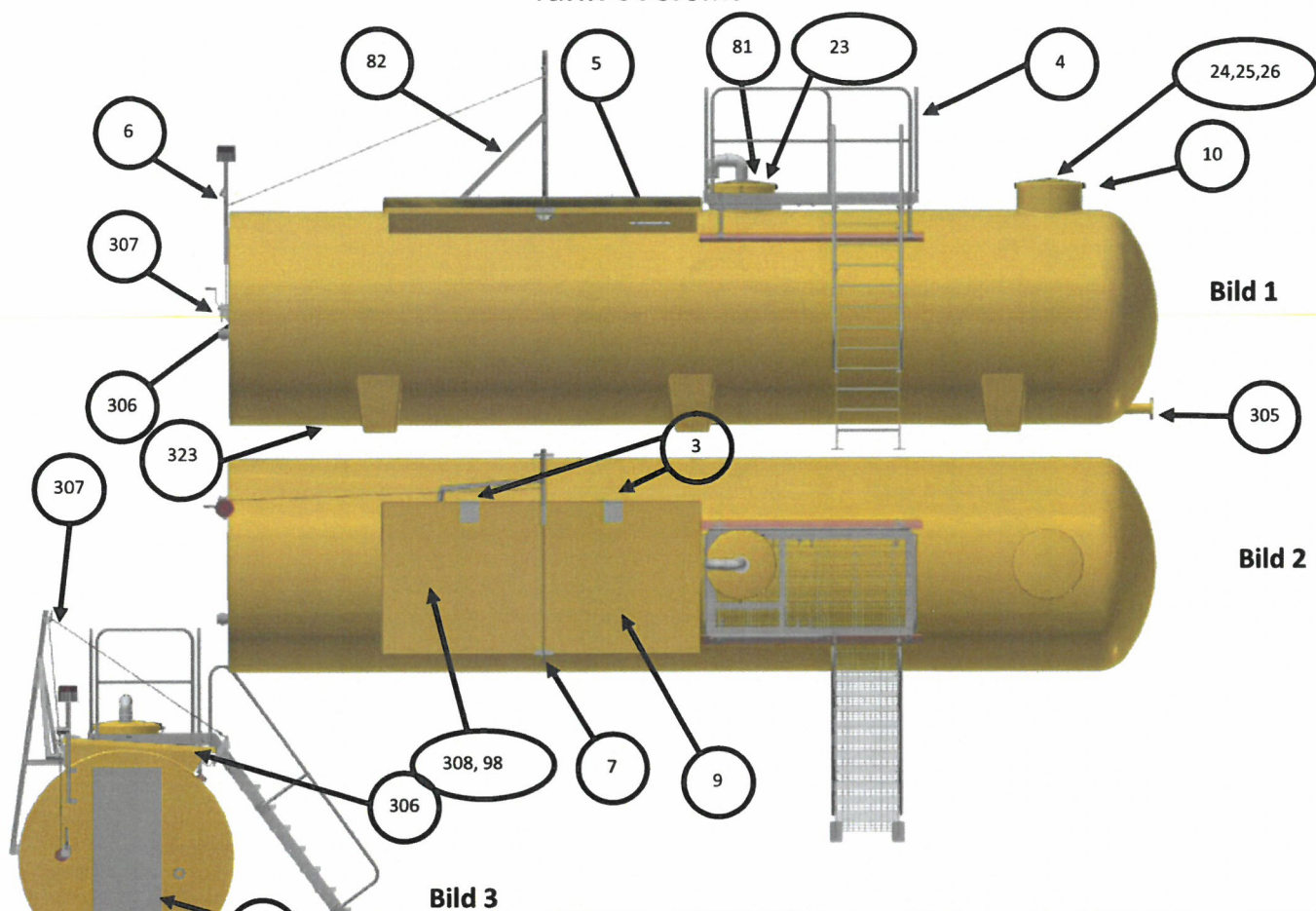
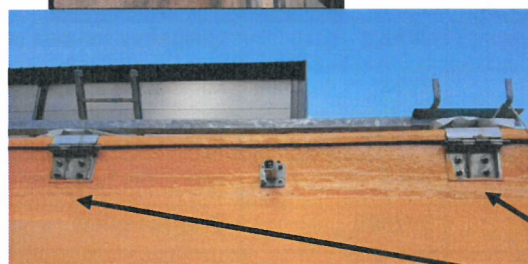
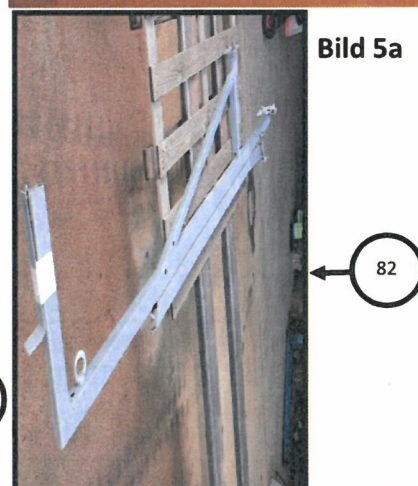
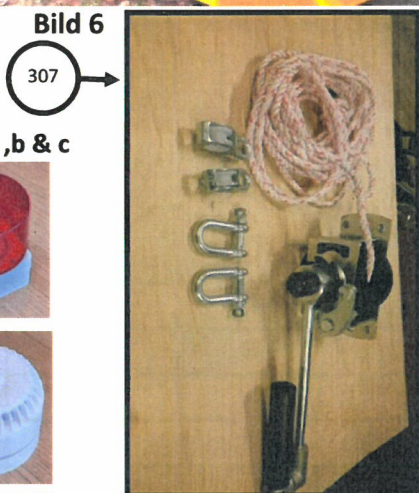
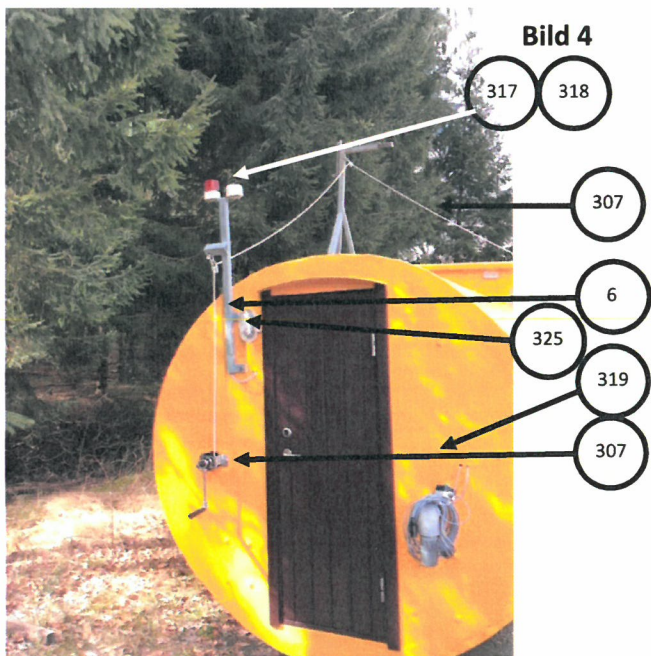

Tabell 2: Vinsch, ljuspelare, gångjärn, lucköppning

Position	Paket	Artikel nummer	Benämning	Antal
307	N	992	Vinsch sats komplett	1
		992,3	Vinsch sats komplett—Rostfri	
6		2008,3	Ljuspelare (endast stålkomponenter)	1
317		910,25	Lampa Röd (E14 lampa ej inkl.)	1
		910,26	E14 led lampa	1
318		910,30	Sirén (ljud)	1
325		910,33	Belysnings armatur ute & inne(E27 sockel lampa ej inkl.)	1
319		910,28	Temperaturgivare: inne i rummet (frost fritt)+ ute temp (att starta värmeslinga och yttermantel)	1+1
3		992,1	Gångjärn Saltlucka komplett	2
82		2008,1	Lucköppning komplett	1



Bild 9



Bild 11

5



Bild 10



Bild 12

98



Bild 13

7



Bild 14a

24

25

26



Bild 14b

Tabell 3: Filterduk, Stegsäkring; galler saltintag, lucklås, koncentrationsgivare				
Position	Paket	Artikel nummer	Benämning	Antal
308	0	2006	Filterduk saltpåfyllnad komplett (duk/brickor/skruv)	2
5		2008,2	Stegsäkring komplett Varmförzinkad	1
		2008,6	Stegsäkring komplett Rostfri -tillval till framsida av tank	1
98		902	Galler saltintag komplett (galler/vågigt band/brickor/skruv)	1
7		2002	Lucklås komplett	1
24,25,26		910,15	Nivå vippta låg/max/lager	3

Bild 15a

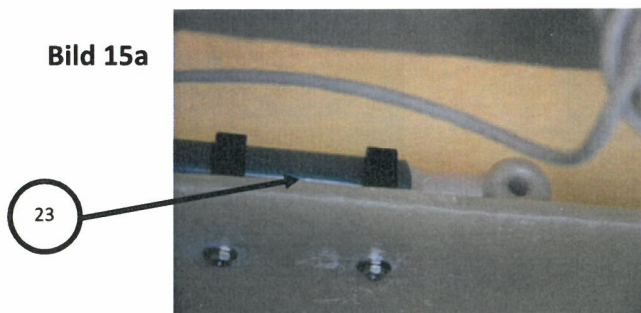

Koncentrationsgivare
monterad fast i Saturatorn



Bild 15b



Bild 16

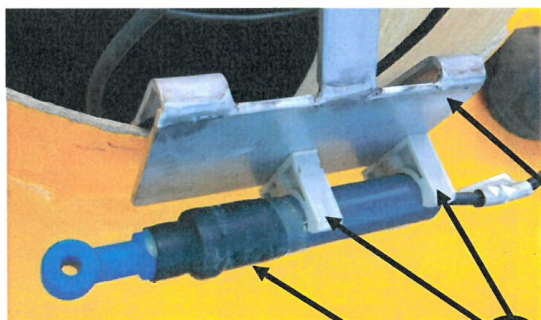

Bild 17

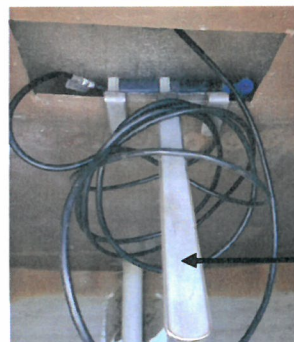

Bild 18

Tabell 4: Saltlösnings mätning—koncentrationsgivare				
Position	Paket	Artikel nummer	Benämning	Antal
23		910,94	Koncentrationsgivare 411 PAAB (induktiv-standard) (transmitter inbyggd i givaren 411)	1
		910,90	Koncentrationsgivare (till transmitter 4223och 3523)	
113		2008,4	Hållare till koncentrationsgivare—löstagbar kom- plett	1
112		2023,1	Saltlösnings mätare-Baumé 18cm — handhållen	1
115			Lövkorg—löstagbar	1

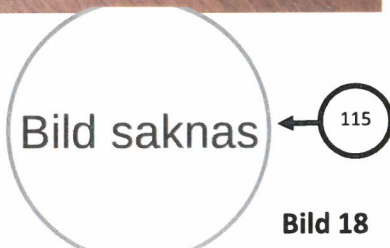

Bild 19a

Tabell 5: Dörr och ytter gavel			
Position	Artikel nummer	Benämning	Antal
22		Dörr komplett	1
22a		Hasp	1
22b		Gångjärn	2
319	910,28	Temperaturgivare—Utomhus	1

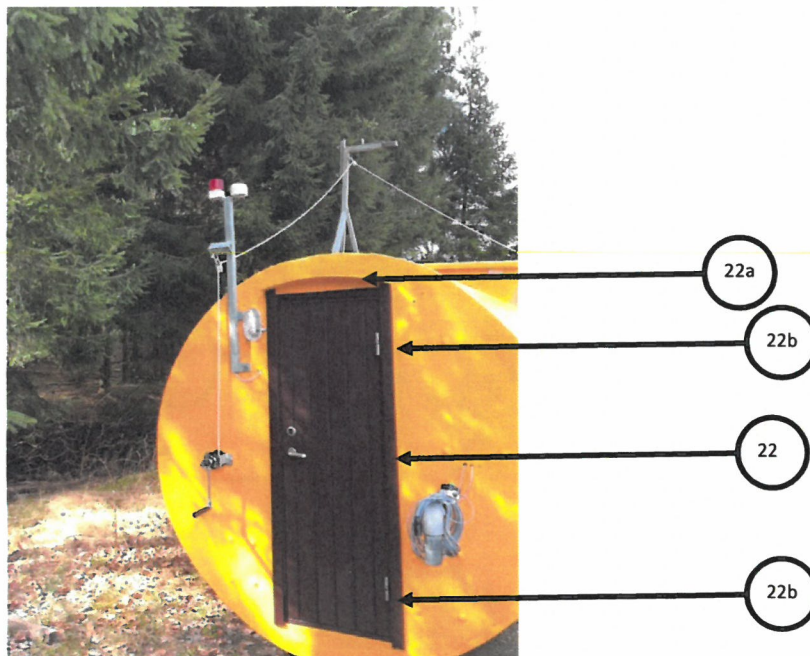

Bild 19b

323) Överfyllnads dräneringshål till färskvatten tank

Detta fyrkantiga "rör" ska sned kapas för att minimera frysrisk och isbildning som kan blockera utflöde.

Håltagning i innerväggen se bild 37b ska göras tillsammans med denna kapning för att motverka problem.

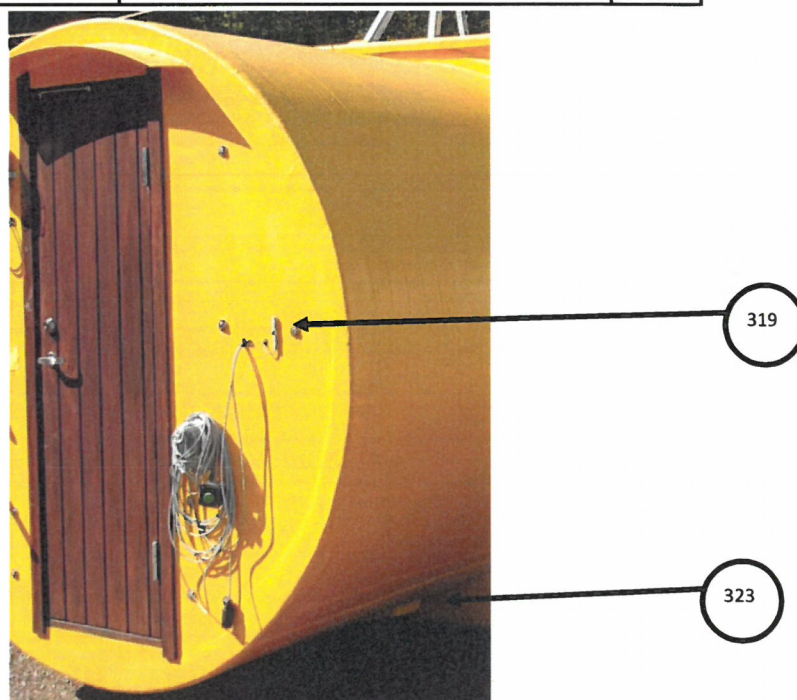

Bild 20

OBS!

Om installationen har gått sönder kan det även behövas denna kraghylsa som går in i unionen på väggen.

Art.# 2101,10

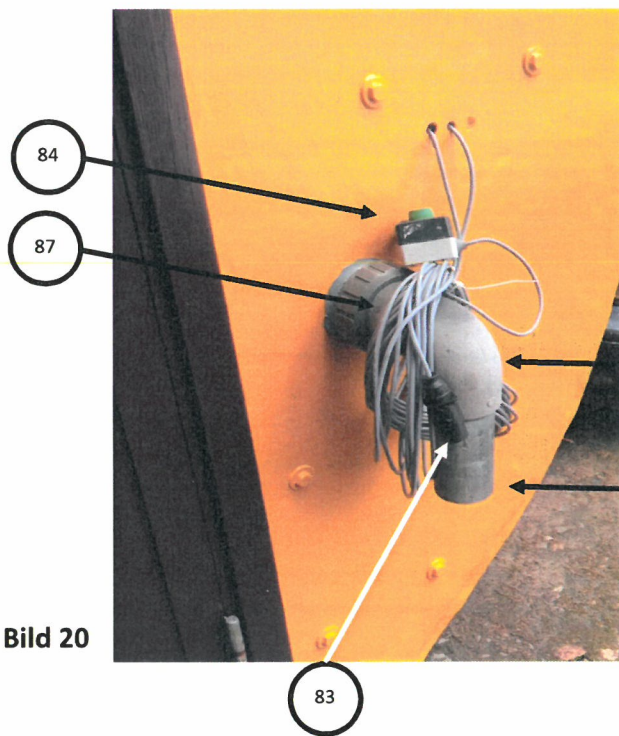

Bild 21



Tabell 6: Paket Q—Anslutning till spridarbil komplett

Position	Paket	Artikel nummer	Benämning	Antal
83		910,22	Överfyllnadsskydd med sladd	1
84		910,10	Stop/Start (1 knapp) med sladd	1
88,1		900,93	Alternativ EJ standard-Ka-Koppling PPC (Rostfri) 3" Snabbkoppling Hona/slang	
310	Q	2157,7	Anslutning till spridarbil komplett (delarna nedan ingår)	
45		2104,4	PVC-vinkel d75mm (90°)	1
85		900,8	Slang Ø76mm längd enl önskemål	meter
86		900,60	Ind. Slangklämma	8
87		2109	PVC-rör d75x5,6mm 200mm långa	2+2
88		900,9	Ka-Koppling (Camlock koppling) PPC Standard (EJ metall) 3" Snabbkoppling Hona/slang	1
89		2151,5	PVC-Kulventil Ø75mm EPDM inv lim	1
		2130,5 & 2131,3	PVC lim 125 ml Tub + PVC-Rengöringsvätska 125ml	

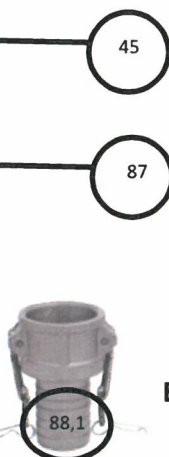
Bild 22



Bil



Bild 23





Tabell 7: Paket M—Lucksensor komplett				
Position	Paket	Artikel nummer	Benämning	Antal
306	M		Lucksensor Komplett (delarna nedan ingår)	
90		500464	Plåt till lucksensor	1
112			M6 x 30 RF	2
113			M6 mutter RF	2
114			M6PRF planbricka RF	2
91		500465	Styrskena plast	1
92			Skruv försänkt Ø6x25 RF (gängas in i tanken)	2

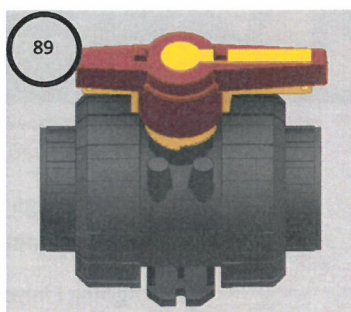
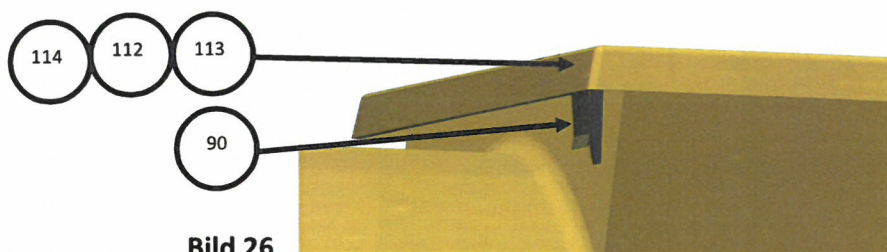
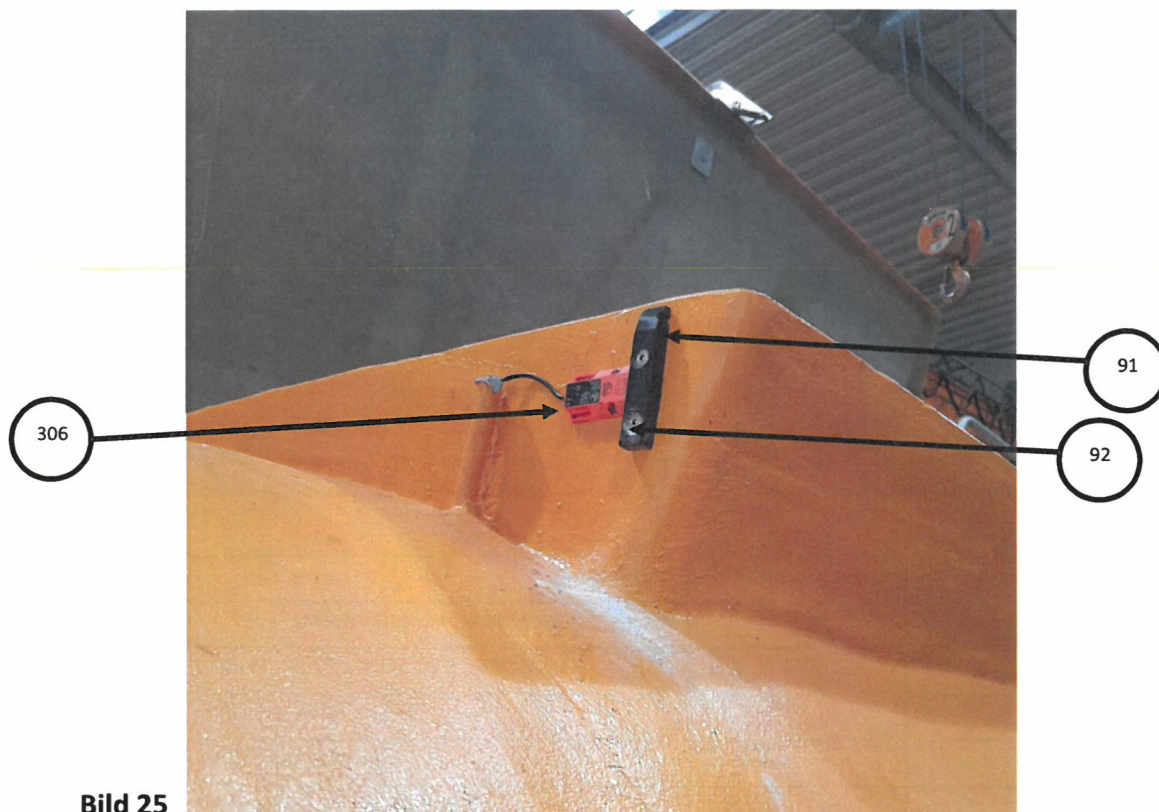

Bild 27



Bild 28

Tabell 8: Manlucka tank				
Position	Paket	Artikel nummer	Benämning	Antal
81	P	2000	Manlucka med ventilation komplett	1
93			Fästknapp till stropp (inkl. skruv)	2
94			Stropp till manlucka	2
95a		2000,1	Ventilationsrör Böj	2
95b		2000,2	Ventilationsrör Övergång	1
10		2001	Manlucka utan ventilation komplett	1
93		2000,3	Fästknapp till stropp (inkl. skruv)	2
94		2000,4	Stropp till manlucka	2

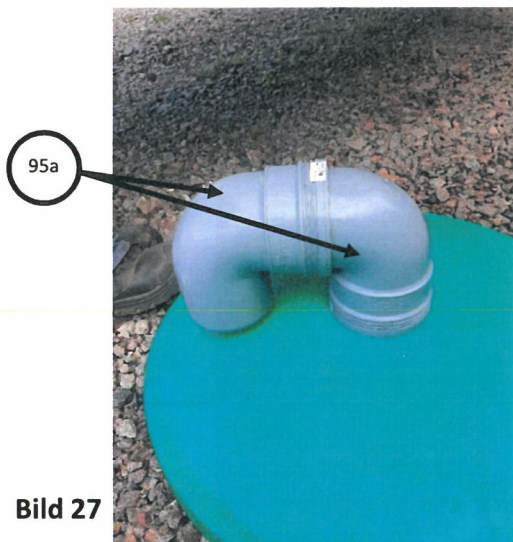

Bild 29

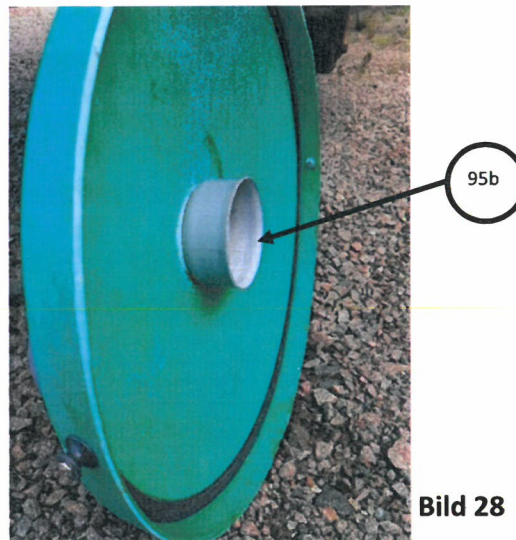
Tabell 9: Paket L—Bakre flänsanslutning till extra lagringstank komplett				
Position	Paket	Artikel nummer	Benämning	Antal
305	L		Bakre flänsanslutning till extra lagringstank komplett (delarna nedan ingår)	
96		500466	Blindplåt 160x160x2 RF till dn100	1
56			M16 x 80 Bult VFZ	4
55			M16 Mutter VFZ	4
37			M16 planbricka VFZ	4
97			EPDM-flänspackning dn100	1
61			PVC- fläns dn100	1



Bild 30a



Bild 30b

Vid köp av Trappa + Plattform skickas denna på pall och ihop-montering ombesörjes av slutanvändaren

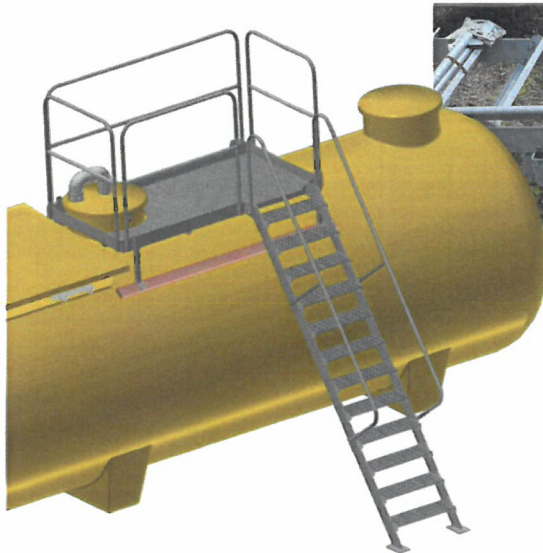
Tabell10: Trappa + Plattform			
Position	Artikel nummer	Benämning	Antal
4	910	Trappa + Plattform	1



Bild 31

Tabell11: Steghållare monterad på manlucka—en sida			
Position	Artikel nummer	Benämning	Antal
	911	Steghållare-en sida	1



Bild 32

Tabell12: Steghållare monterad på manlucka—dubbelsidig uppgång			
Position	Artikel nummer	Benämning	Antal
	912	Steghållare-dubbelsidig	1

Bild 33

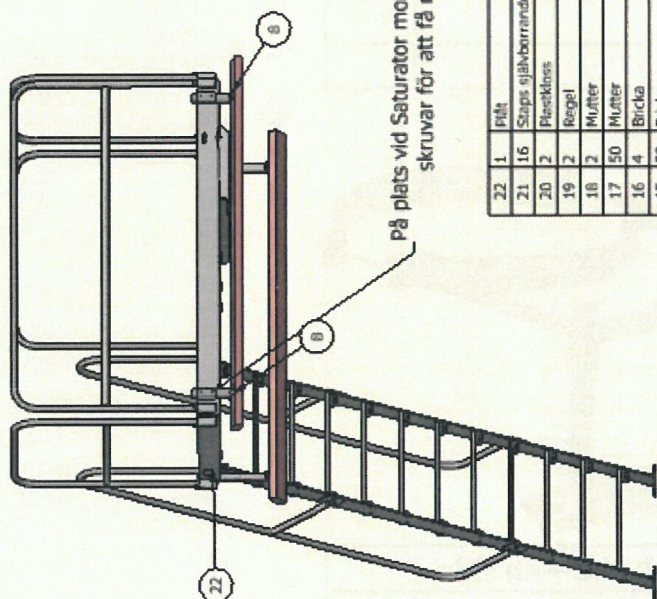
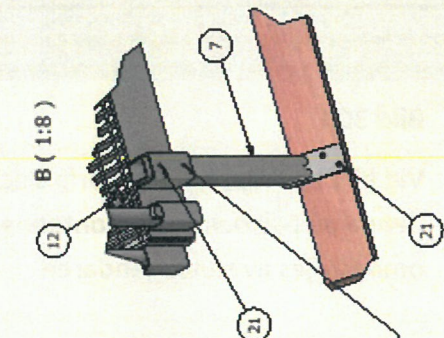

På plats vid Saturator monteras dessa skruvar för att få rätt passning

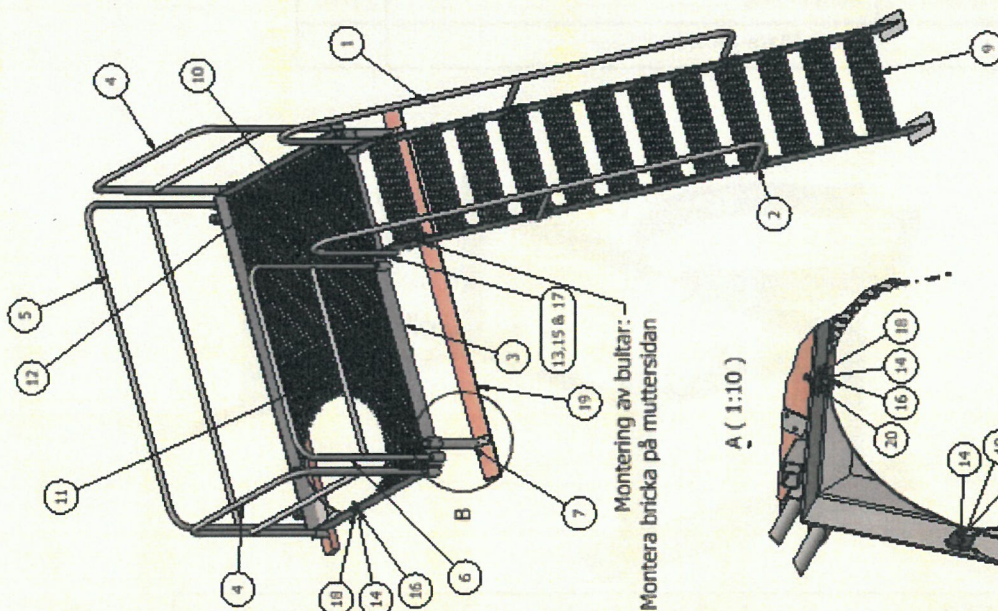

Montering av bultar:
Montera bricka på muttersidan

A (1:10)

Vid montering av plastkloss på Saturator M12 bultar/brickor (båda sidor)/mutter monteras på plats

Item	IQ	Description	Part No	Specification	Material
22	1	Plåt	500453	CE mätning	Aluminium
21	16	Stäps självvridande skruv	500436	5,5 x 38	VFZ
20	2	Plastkloss	500436	50 x 50 x 10	Plast
19	2	Regel	144309	95 x 45 - 2200	Trä
18	2	Mutter		M12	Rostfri (A2)
17	50	Mutter		M12	VFZ
16	4	Bricka		M12	Rostfri (A2)
15	50	Bricka		M12	VFZ
14	2	Bult		M12 x 60	Rostfri (A2)
13	50	Bult		M12 x 40	VFZ
12	8	Klämmer till dörk	2-34		VFZ
11	1	Gallendörk Uppackad	144297	1000 x 1000 x 25	VFZ
10	1	Gallendörk	144302	1000 x 1000 x 25	VFZ
9	12	Gallendörk Trappsteg	144251	600 x 200	VFZ
8	2	Ben	500424	215mm	VFZ (S135)
7	2	Ben	500379	415mm	VFZ (S135)
6	1	Räcke	144307	1150 c/c	VFZ (S235)
5	1	Räcke	144306	1940 c/c	VFZ (S235)
4	2	Räcke	144305	940 c/c	VFZ (S235)
3	1	Plattform	500423	Svets sammansättning	VFZ (S135)
2	1	Räcke vävster	500427	Svets sammansättning	VFZ (S235)
1	1	Räcke höger	500428	Svets sammansättning	VFZ (S235)

This drawing contains the property of Innecon AB. Unauthorised use is prohibited according to applicable law.



Innecon AB
Karl Gustafs 543
432 00 Karl Gustav
Phone 0360 - 333 44

Saturator Trappa + Plattform

ca vikt 210kg totalt

500429

2020-01-30

A3 1:25

KB



Bild 34



Bild 35

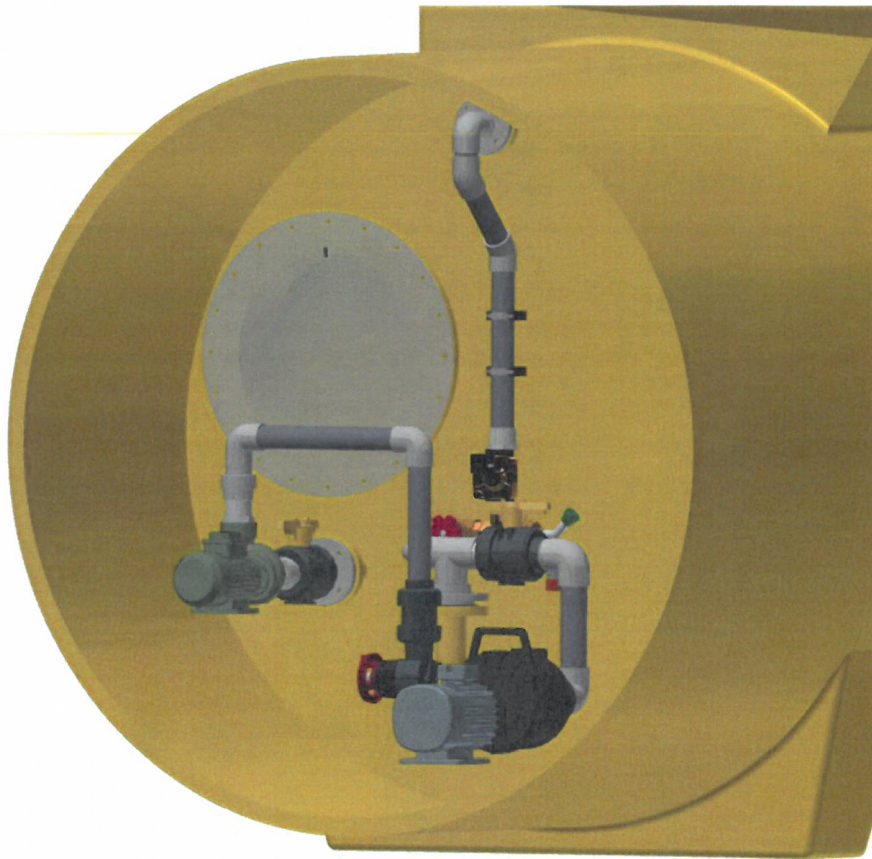

Tabell 13:
Paket A - Färskvatten in
Paket B - Magnetventil komplett
Paket C - Tappkran till spolslang komplett
Paket D - Avluftning CMK pump till Manlucka färskvattentank

Position	Artikel nummer	Benämning
294	Paket A	Färskvatten in komplett
295	Paket B	Magnetventil komplett
296	Paket C	Tappkran till spolslang komplett
297	Paket D	Avluftning CMK pump till Manlucka färskvattentank
301	910,12	Nivågivare färskvatten (ej inkl plåt och skruv)
320	900,11	Kontrollskåp
321	910,21	PLC Mylock 200
322	900,14	Elskåpskonsol Rostfri

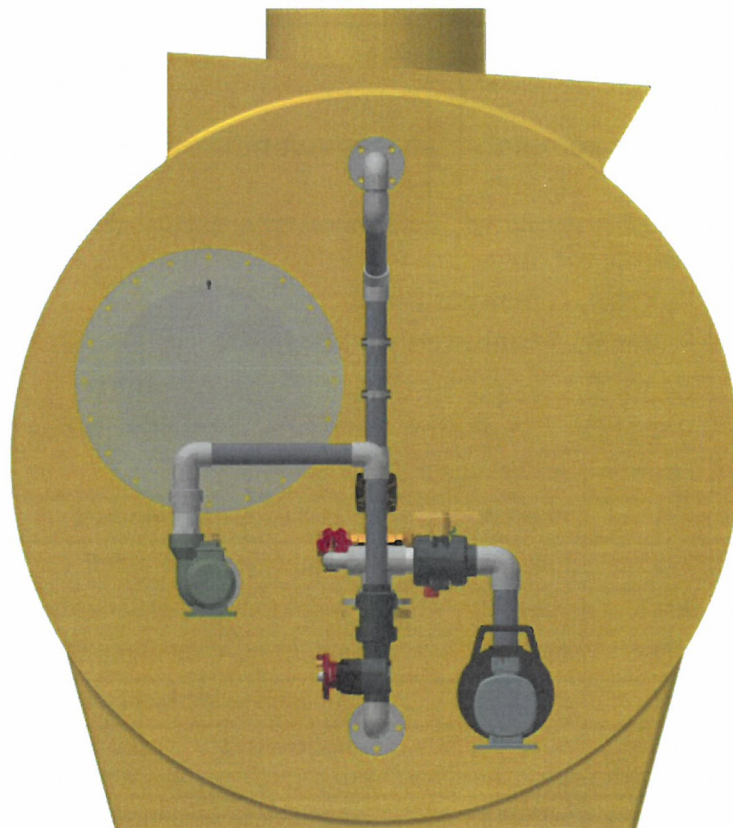
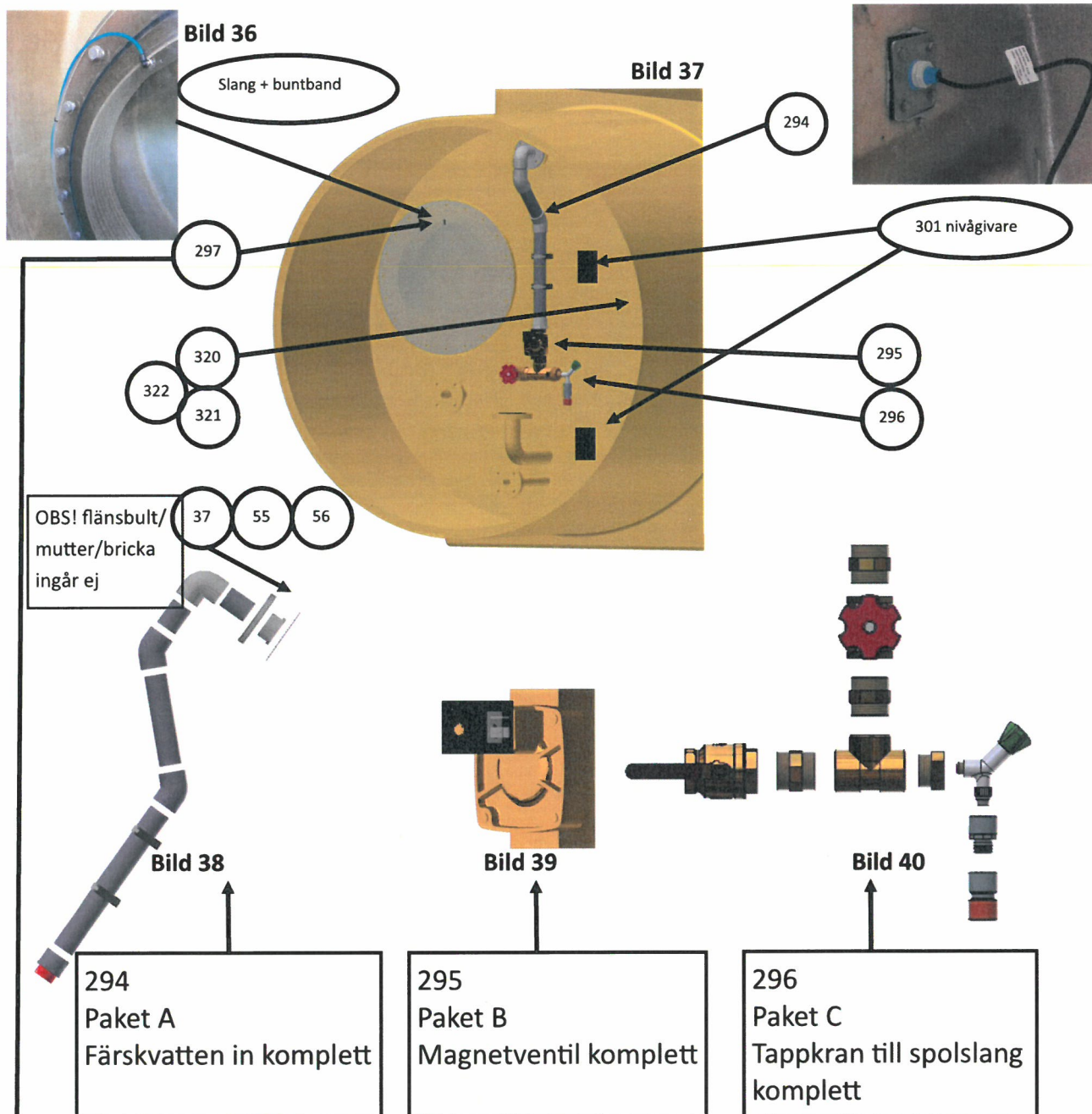

Bild 39

Tabell 14: Paket B—Magnetventil		Ritning 500295	
Position	Artikel nummer	Benämning	Antal
295 (52)	Paket B (2112)	Magnetventil 295 (52) komplett inkluderar, Mässings-magnetventil 2" inv (NC) handmanöver med membran, kabel kontakt och spole (+gängtejp)	
76	2112,4	Membran till magnetventil	1
77	2112,2	Kabelkontakt 32 mm 220 V	1
78	2112,3	Spole 230/50 typ C3	1
	2130,6	PVC-gängtejp 12mmx0,076mm L=12m	

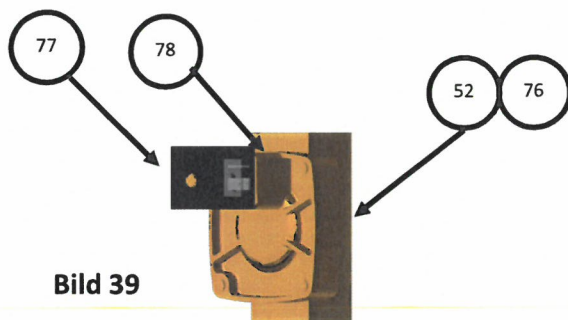
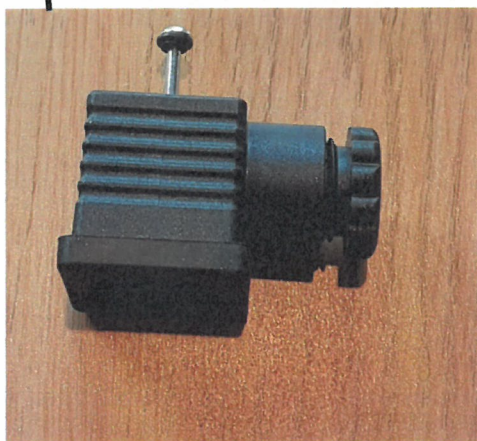

77

Kabelkontakt

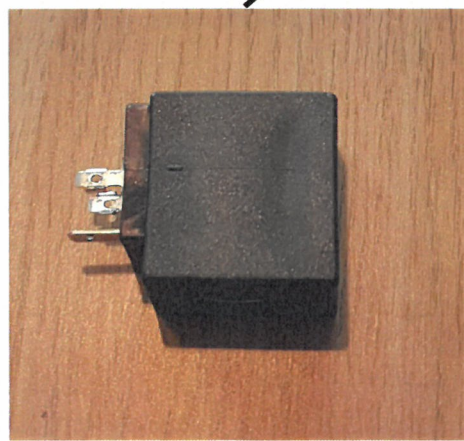

78

Spole



Bild 41



Bild 42

Tabell 15: Paket E—CMK sugside		
Position	Artikel nummer	Benämning
298	Paket E	Sugside CMK pump

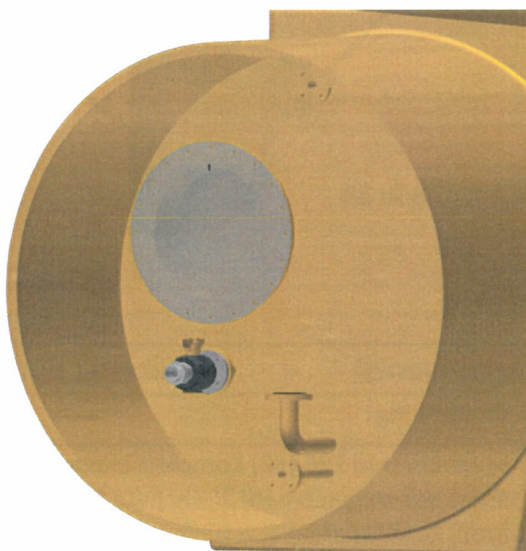

Bild 43

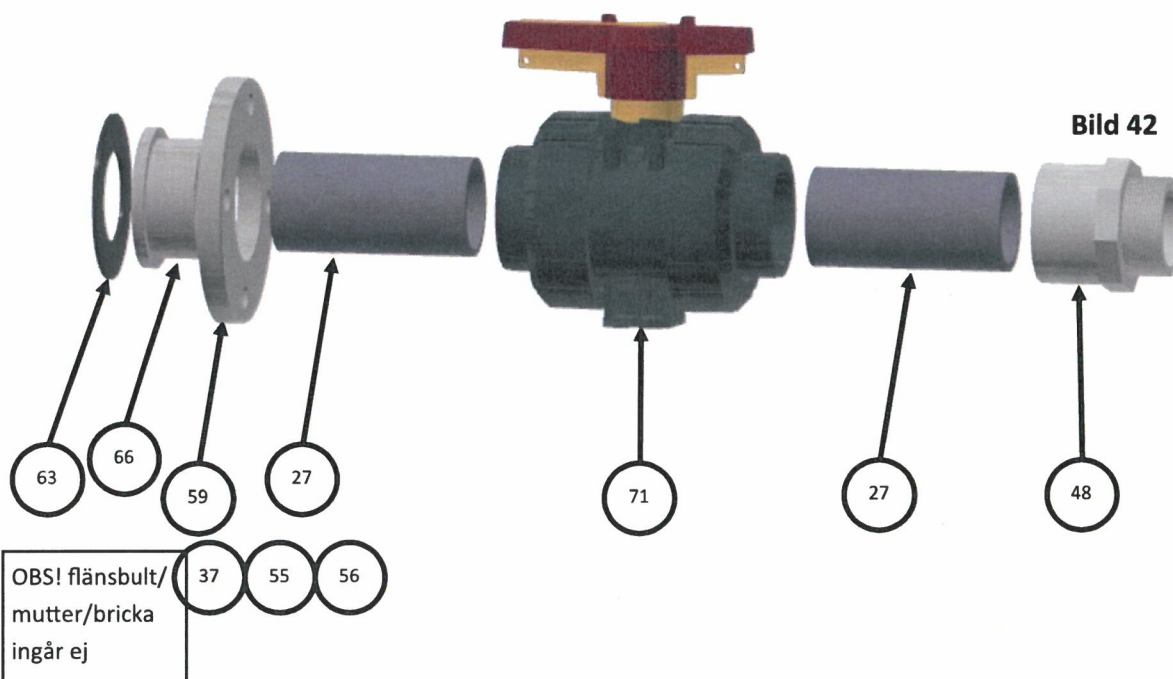

Bild 44

OBS! flänsbult/
mutter/bricka
ingår ej

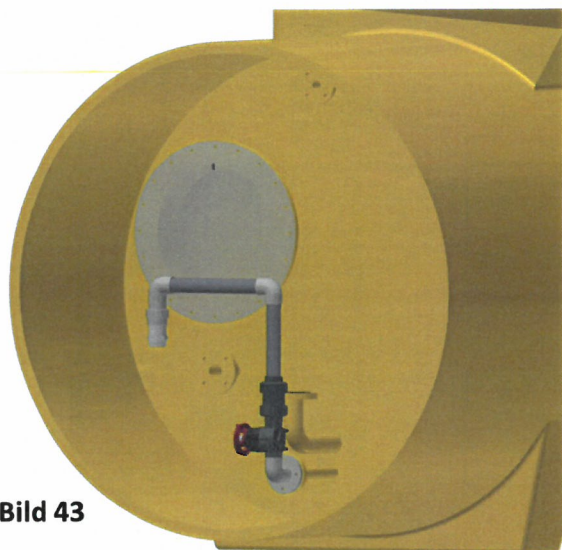
- 37
- 55
- 56

Tabell 16: Paket F—CMK trycksida		
Position	Artikel nummer	Benämning
299	Paket F	Trycksida CMK pump

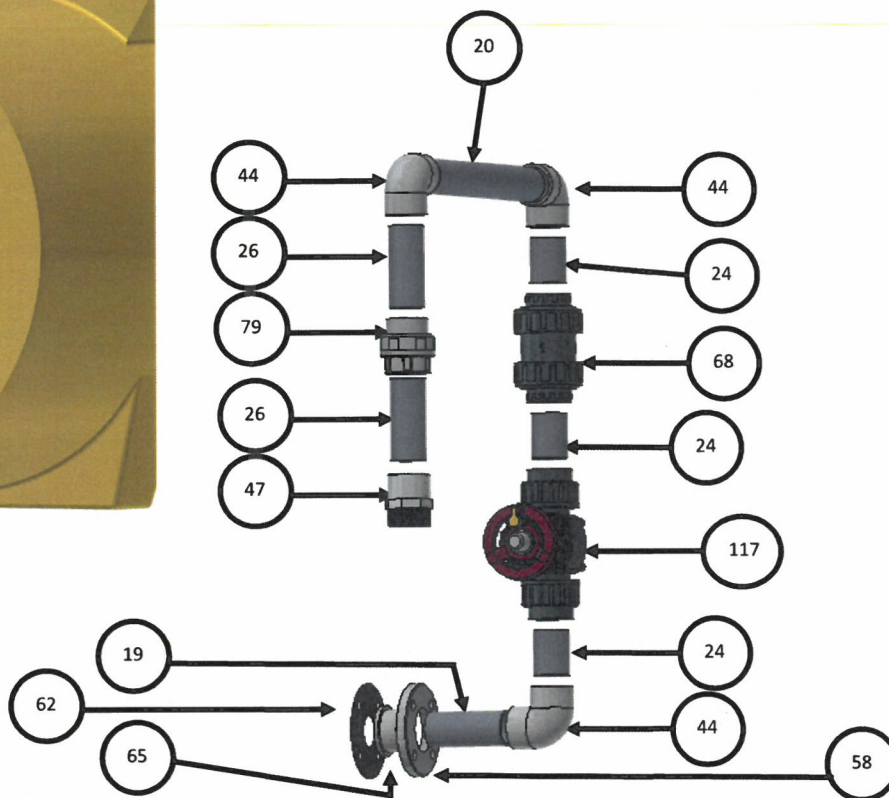

Bild 45

Tabell 17: Paket G—CMK pump

Position	Artikel nummer	Benämning
300	Paket G	CMK pump

Tabell : Paket D—Avluftning CMK pump till Manlucka

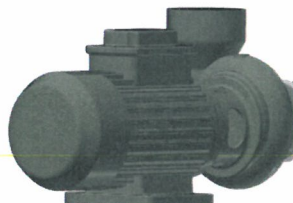
Position	Artikel nummer	Benämning
297	Paket D	Avluftning CMK pump till Manlucka färskvattentank
57	900,23	M8 RF Nippel med M5
28	302816	vinkel Ø4mm - M5gänga
29	302817	Vinkel R 1/8"
30		4x2mm tunn slang längd ca 1,8meter— kopplas till CMK pump
105		Buntband (ca 6st) svart ca varje 10cm



Bild 46a



Bild 36

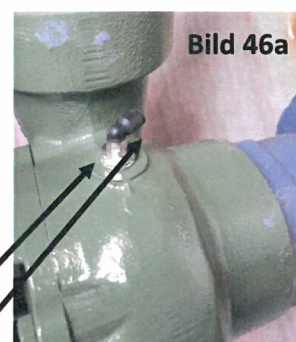

Bild 46

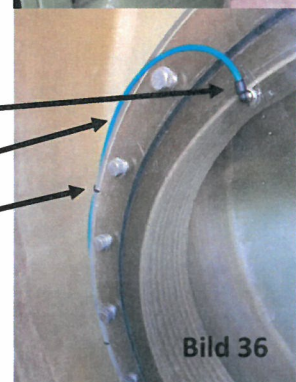

Bild 47

Tabell 18: Paket R—Nytt pumpfäste till nyare CMK pump komplett

Position	Artikel nummer	Benämning	Antal
311	2012,10	Nytt pumpfäste till CMK pump komplett	1
106	2012,1	Adapterplatta CMK	1
	2157,4	Flänspackning QHV-Y075	1
	2156,4	Kraghylsa QPV075	1
	2130,4	Lin & Gängtätning	1
	2130,1	Lim	1
	2131	Rengöring	1

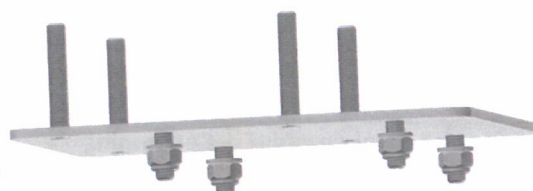

Bild 48



Bild 49

OBS! flänsbult/
mutter/bricka
ingår ej

37 55 56

Tabell 20: Paket I—Pacer sugside

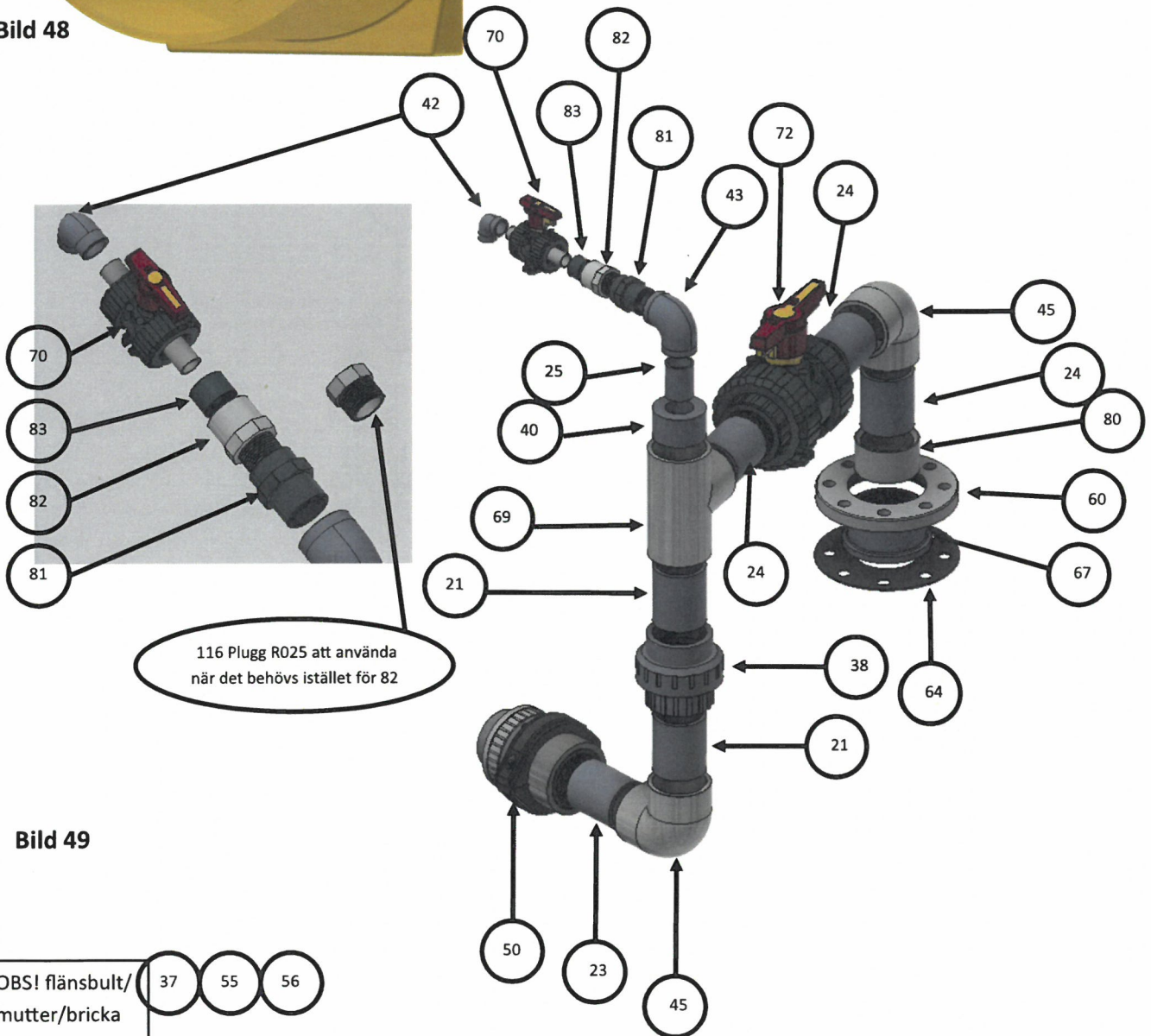
Position	Artikel nummer	Benämning
302	Paket I	Sugside Pacer pump

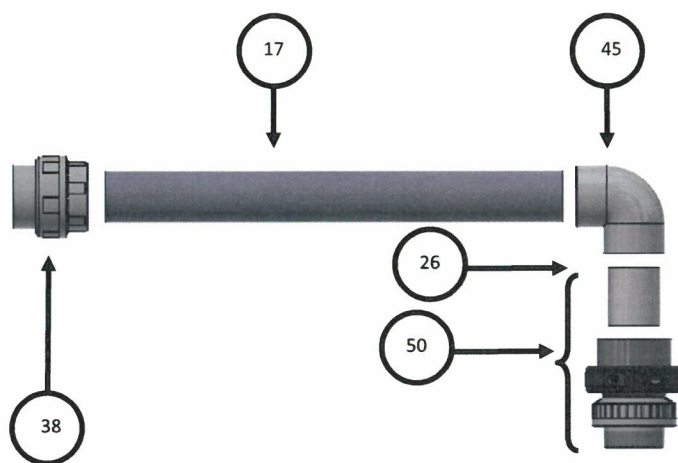
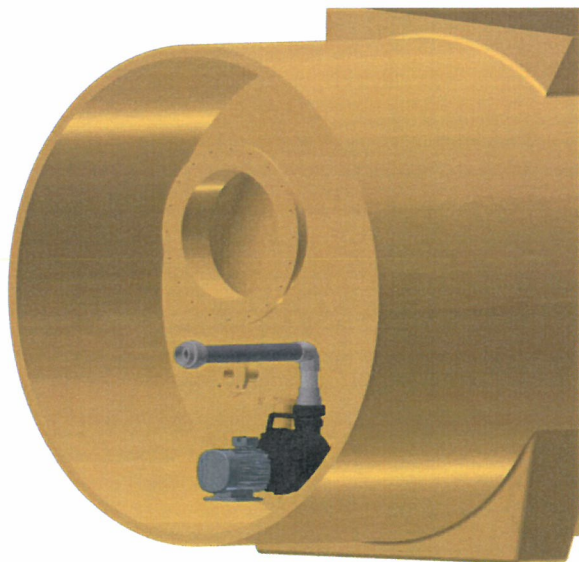

Bild

Tabell 21: Paket J—Trycksida Pacer		
Position	Artikel nummer	Benämning
303	Paket J	Trycksida Pacer

Bild 52

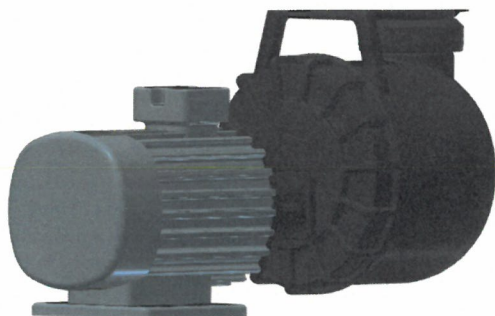

Tabell 22: Paket K—Pacer pump		
Position	Artikel nummer	Benämning
304	2009	Paket K—Pacer pump

Tabell 23: Paket T—Pacer tätning komplett			
Position	Artikel nummer	Benämning	Antal
313	2017	Pump-Tätningssats P-46250-11	1



Bild 53

Bild 54 a1



Bild 54 a2



Bild 54 b1

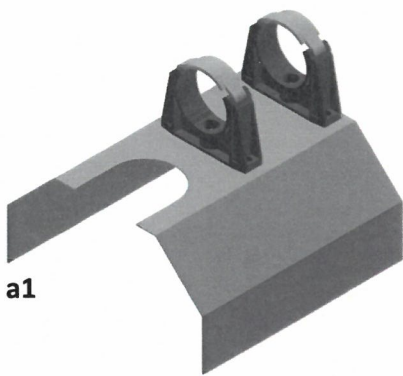

Bild 54 b2



Tabell 24: Paket U—Pacer pump stänkskydd				
Position	Enligt Bild	Artikel nummer	Benämning	Antal
314	54 a1 & a2	2007	Stänkskydd—standard	1
	54 b1 & b2	140538	Stänkskydd	

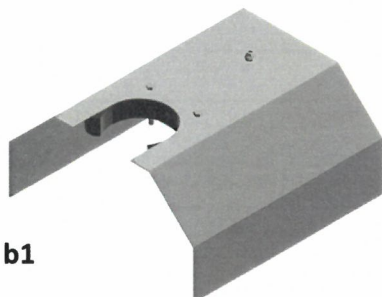

IUH art. #	Används till	Benämning
2167,2	Skarvning av avsågade PVC rör id63mm	PVC-U-muff id63 mm
2174,1	Skarvning av avsågade PVC rör id75mm	PVC-U-muff id75 mm
2111	Ventilkrage inv lim till ventil pos 71, art# 2151,5	Ventilkrage inv lim d75mm
2101,10	Kraghylsa till union UN80U-075 pos 38 art# 2101,2	Kraghylsa union d75mm



IUH art. #	Benämning
2130,7	Pensel
2130,6	PTFE-gängtejp 12 mmx0,076 mm L=12 meter (ingår i paketen)
2130,8	PTFE-gängtejp 19 mmx0,2 mm L=10 meter (stor rulle)
2131,3	PVC Rengöringsvätska 125 ml
3130,5	PVC lim 125 ml Tub
2130,4	Lin och gängtätningssats Unipak 65 gr





Bild 55

Tabell 27: Automatikkåp		
Position	Artikel nummer	Benämning
320	900,11	Kontrollskåp
321	910,21	PLC MyLock 200
322	900,14	Elskåpskonsoll



Tabell 28: Frostvakt-Temperaturgivare och Kupévärmare kopplat till larm och PLC		
Position	Artikel nummer	Benämning
319	910,28	Temperaturgivare—sitter under Automatikkåpet Observera att denna givare styr ett larm i PLC'n
324	910,29	Kupévärmare max 550 Watt - Kopplas in vid Automatikkåpets vägguttag (220V) vilket är kopplat/styrs av PLC'n under +10C-ström till vägguttag, över +10C strömmen av till vägguttag

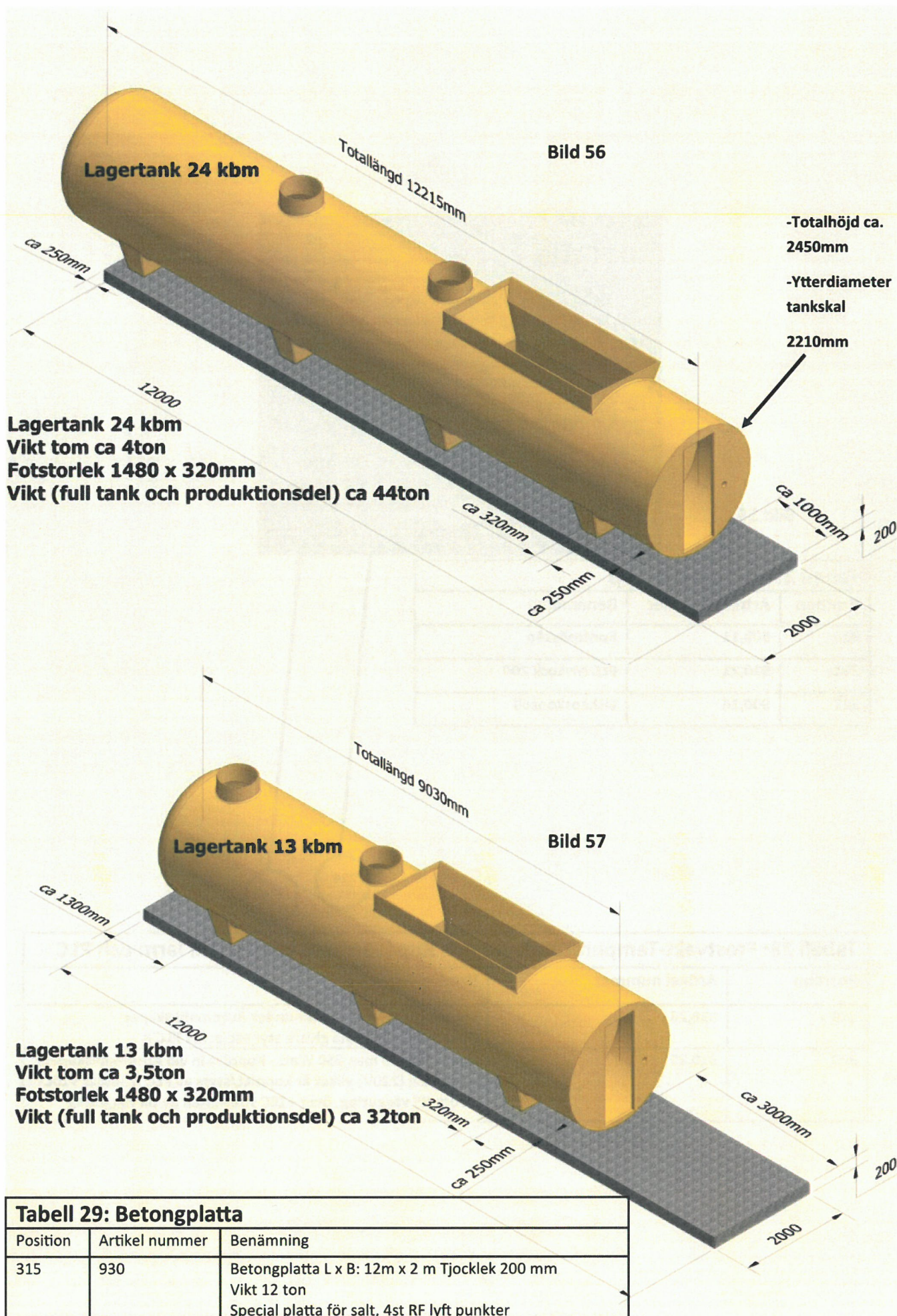



Bild 58

Extra lagringstank 5m³

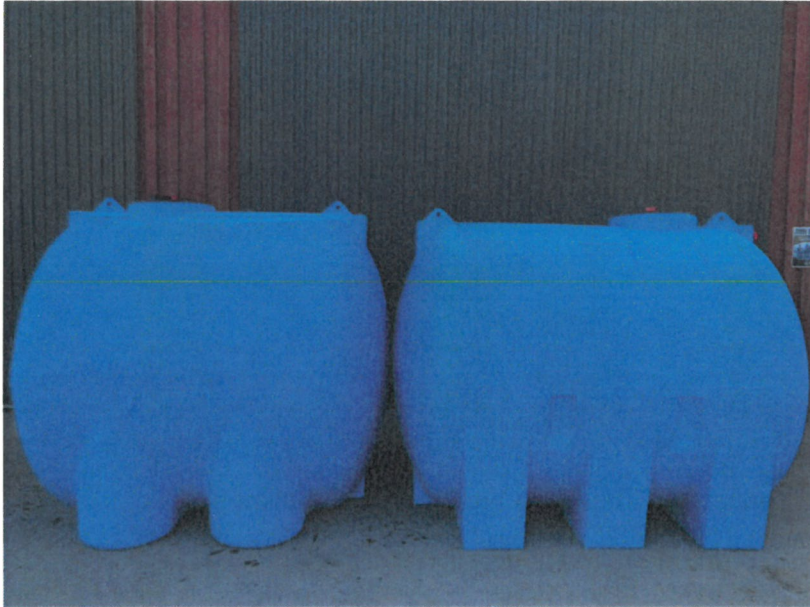

Bild 58

Mobila lösningar



Att tänka på; samla gärna ihop följande information.

- ID nr. på SL30 saturatorn ärendet gäller
- Adressen på uppställningsplatsen
- Kort på problemet du behöver lösa/ha delar till

Nedladdningsbar information finns att få på

www.industriunderhall.se/tjanster/saltanlaggningar/

Där kan du bland annat hitta:

- Denna reservdelskatalog digitalt
- Säkerhetsdatablad lim/rengöring
- Med mera

Växel i första hand då blir du lotsad till rätt person som finns på plats.

Växel

0340-333 44

E-post order@industriunderhall.se

Kontaktperson inne sälj:

Ann-Sofie Borglund

E-post ann-sofie@industriunderhall.se

0340-21 92 50

Mobil **0705-87 38 44**

Postadress:

Industriunderhall i Kungsäter AB
Karl Gustav 143
432 69 Karl Gustav

Hemsida:

www.industriunderhall.se